

清水紫雲巖第二十七屆觀音盃桌球錦標賽 社會男子組預賽

共63隊

各組錄取第1名進入決賽

比賽場地：清水國中

預賽每一點採三局二勝制

1中市忠明高中A

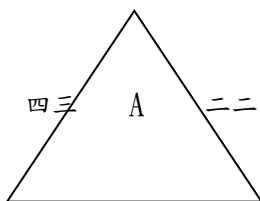

2新竹男同俱樂部 一 3新手娛樂隊

4泰山高中A

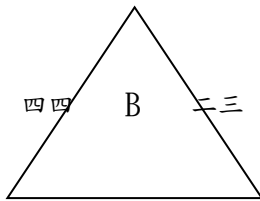

5斗六高中 二 6熊賀勝

7臺中教育大學

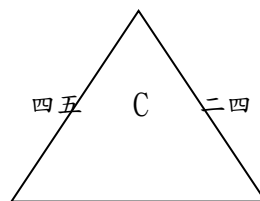

8香山高中C 三 9桃市永豐高中黃

10大竹乒乓

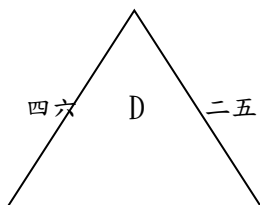

11北市內湖高工B 四 12和美實驗學校綠

13北市誠正國中

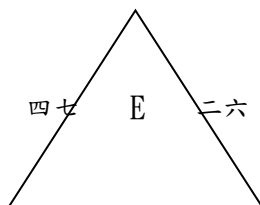

14娛樂第一 五 15小胖戰隊

16 和美實驗學校 紅

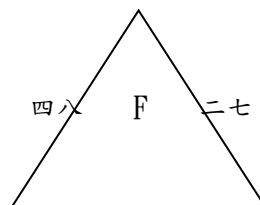

17乒乓城 六 18彰德國中

19 和美實驗學校 藍

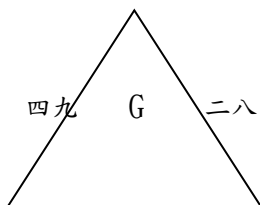

20至正國中B 七 21彰化藝術高中B

22北市內湖高工A

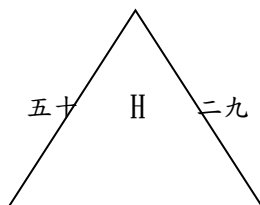

23桃市東興國中(A) 八 24樺霖乒乓B

25巨城乒乓

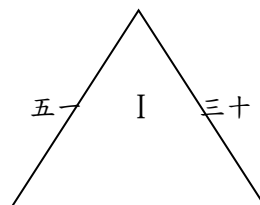

26至正國中A 九 27極度散漫

28永平高中 黑

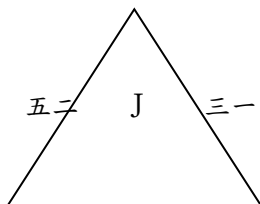

29清元電業 十 30彰化桌訓

31 彰化師大

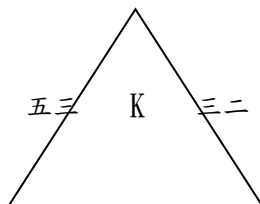

32高市林園高中 十一 33桃市東興國中(B)

34清水桌委會

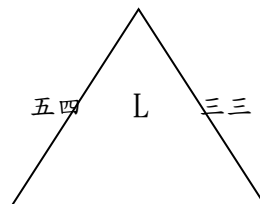

35三重高中B 十二 36北興街棒球隊

37 育成高中紅

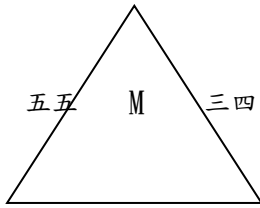

38 瑞芳高工A 十三 39 永豐國中

40 三重高中A

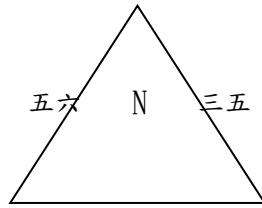

41 大智桌球館 十四 42 香山高中B

43 蛋牌the egg

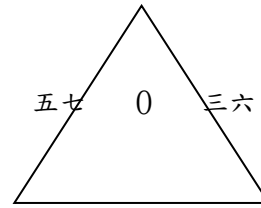

44 鋼彈盪槓 十五 45 和美實驗學校 白

46 香山高中A

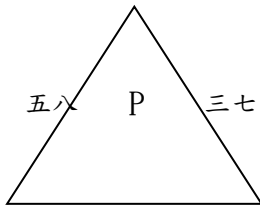

47 育成高中藍 十六 48 樺霖乒乓

49 彰化藝術高中A

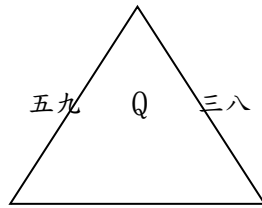

50 新莊國中 十七 51 桌球旺德佛

52 臺灣體大A

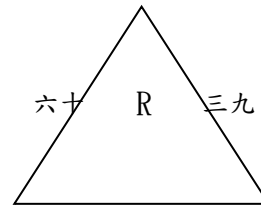

53 桃市永豐 十八 54 永平高中紅 高中藍

55 臺灣體大B

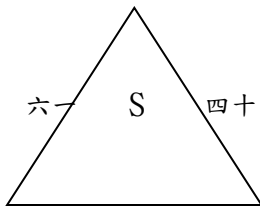

56 桌球菜雞 十九 57 泰山高中B

58 品品全球

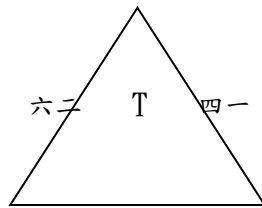

59 中市忠明 二十 60 瑞芳高工B 高中B

61 桃市永豐高中紅

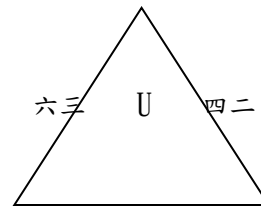

62 鹿天工程 二一 63 沙鹿皇宇碩 顧問

清水紫雲巖第二十七屆觀音盃桌球錦標賽 社會男子組決賽

錄取前8名敘獎

比賽場地：清水國中

決賽每一點採五局三勝制

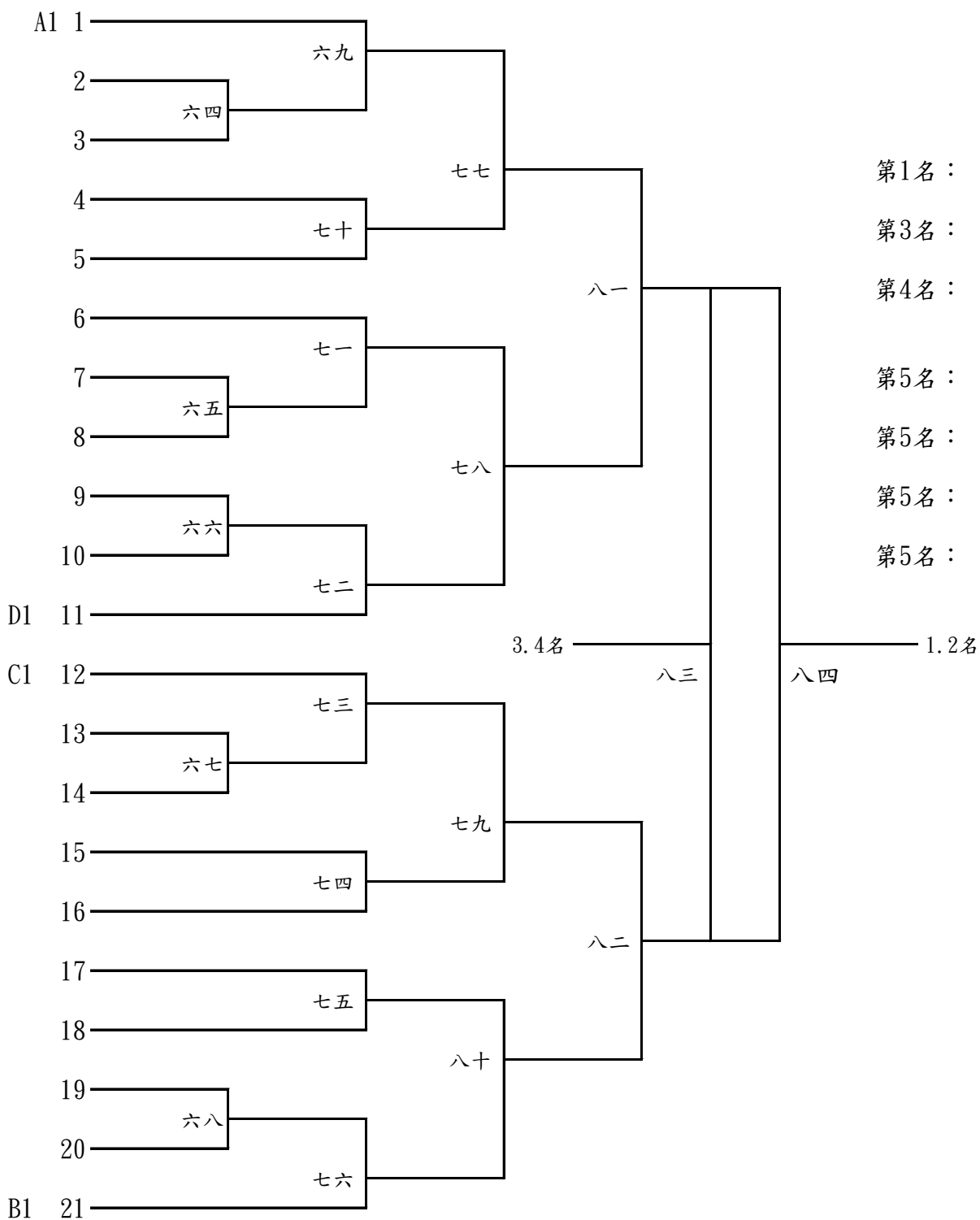

清水紫雲巖第二十七屆觀音盃桌球錦標賽 社會女子組預賽

共36隊

各組錄取第1名進入決賽

比賽場地：清水國中

預賽每一點採三局二勝制

1晨映桌球館

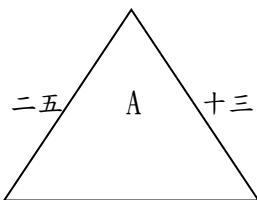

2 乒乓城 一 3大同高中D

4中市忠明高中A

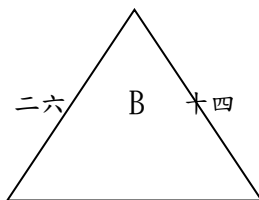

5大同高中C 二 6嘎嘎烏拉拉

7大同高中A

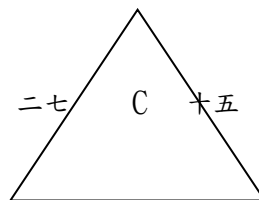

8樺霖乒乓 三 9彰化藝術高中B

10彰化藝術高中A

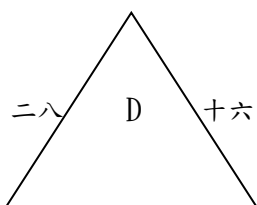

11中市忠明高中C 四 12桃市東興國中

13 中港高中

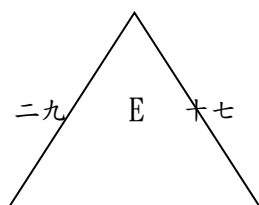

14新莊國中A 五 15大同高中B

16臺灣體大A

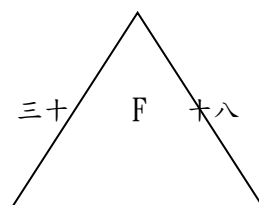

17和美實驗學校 六 18中市忠明高中B

19永平高中 紫

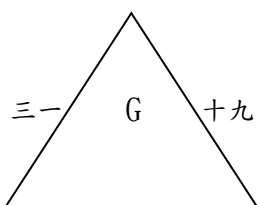

20香山高中 七 21泰山高中

22臺中教育大學

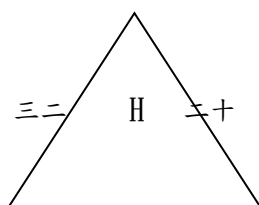

23新北市三重高中 八 24癡心絕隊

25品品全球(巨城)

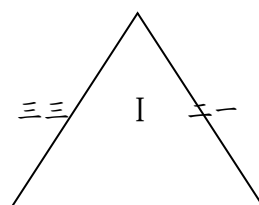

26中港高中藍 九 27瑞芳高工

28高市林園高中

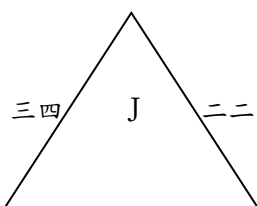

29斗六高中 十 30育成高中

31北市內湖高工

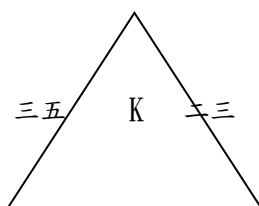

32新莊國中B 十一 33永平高中藍

34中港高中紅

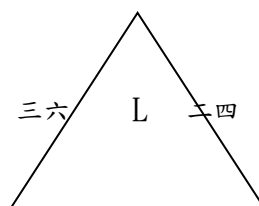

35臺灣體大B 十二 36 Hala乒乓

清水紫雲巖第二十七屆觀音盃桌球錦標賽 社會女子組決賽

錄取前8名敘獎

比賽場地：清水國中

決賽每一點採五局三勝制

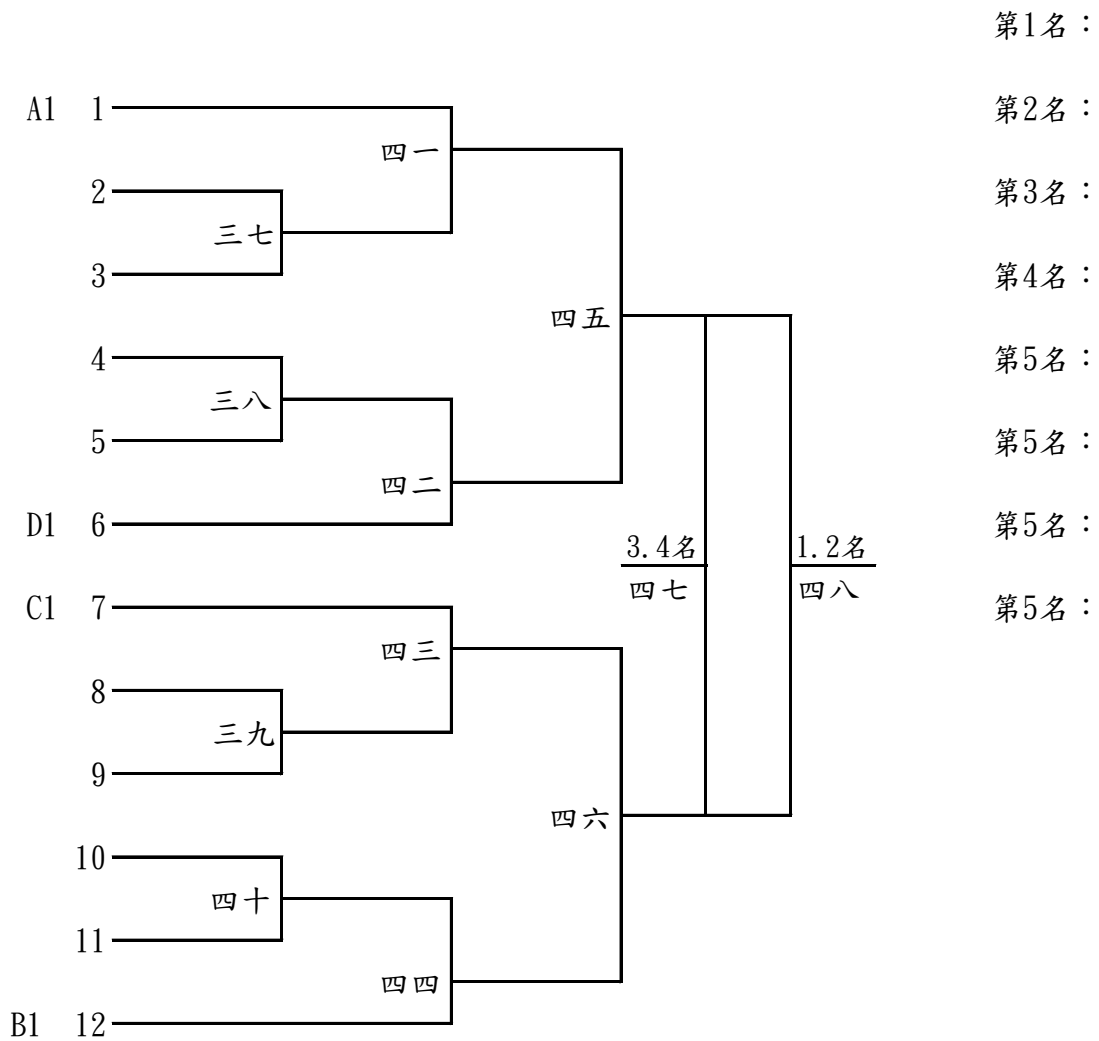

清水紫雲巖第二十七屆觀音盃桌球錦標賽 壯年男子組 預賽

共10隊  
各組錄取前2名進入決賽

比賽場地：清水國中  
預賽每一點採三局二勝制

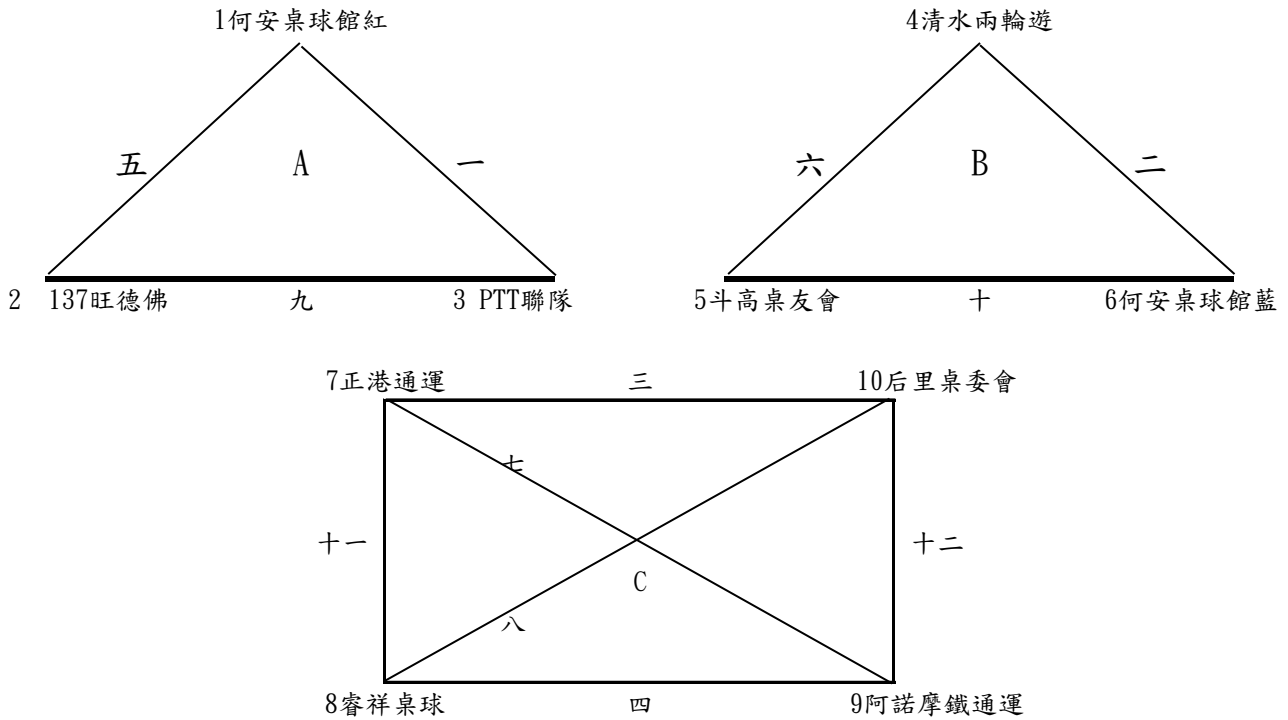

壯年男子組 決賽

錄取前4名敘獎

B、C組第1名抽(3或4)、6號籤  
各組第2名將與第1名錯開不同半區

比賽場地：清水國中  
決賽每一點採五局三勝制

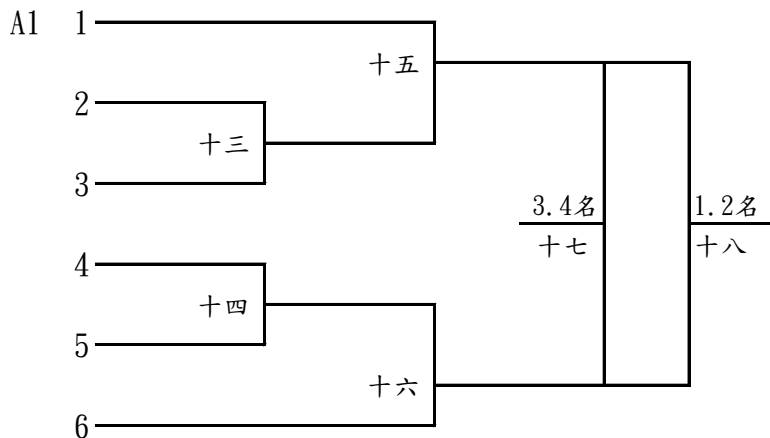

第1名：

第2名：

第3名：

第4名：

清水紫雲巖第二十七屆觀音盃桌球錦標賽 壯年女子組 預賽

各組錄取前2名進入決賽

比賽場地：清水國中  
預賽每一點採三局二勝制

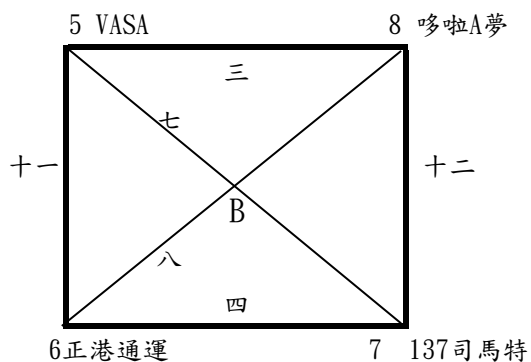
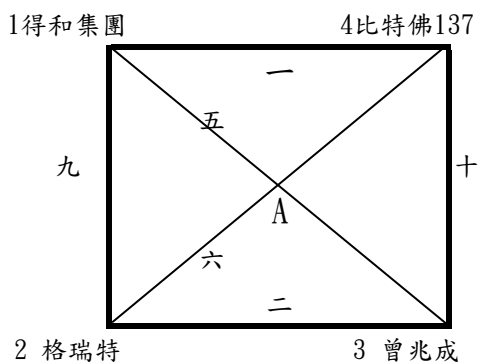

壯年女子組 決賽

錄取前4名敘獎

比賽場地：清水國中  
決賽每一點採五局三勝制

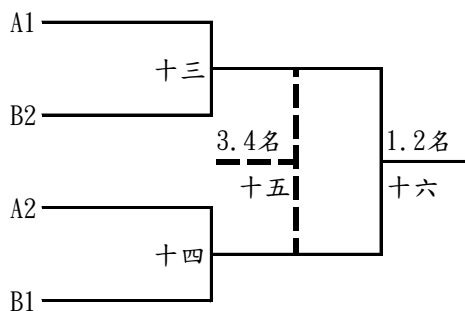

第1名：

第2名：

第3名：

第4名：

清水紫雲巖第二十七屆觀音盃桌球錦標賽 長青男子組 預賽

各組錄取前2名進入決賽

比賽場地：清水國中  
預賽每一點採三局二勝制

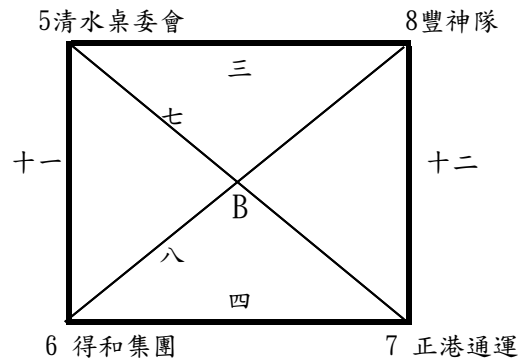
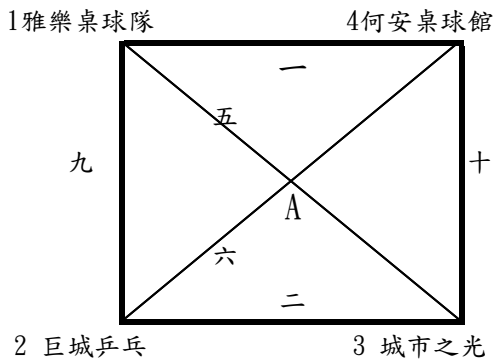

長青男子組 決賽

錄取前4名敘獎

比賽場地：清水國中

決賽每一點採五局三勝制

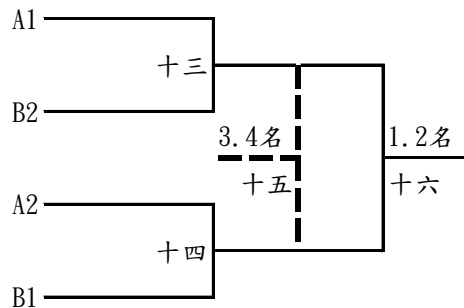

第1名：

第2名：

第3名：

第4名：



清水紫雲巖第二十七屆觀音盃桌球錦標賽 國小男生甲組預賽

共45隊  
各組錄取第1名進入決賽

比賽場地：清水國中  
預賽每一點採三局二勝制

1 照南國小

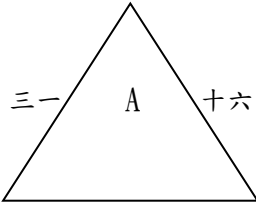

2 中市大明 一 3 投縣光華B

4 桃市大有

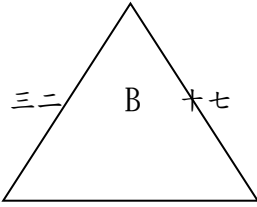

5 中市清水 二 6 文昌國小

7 東園國小

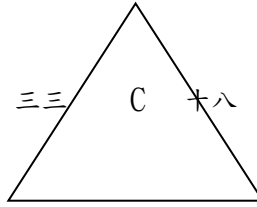

8 葫蘆墩國小 三 9 文心高男

10 新北錦和

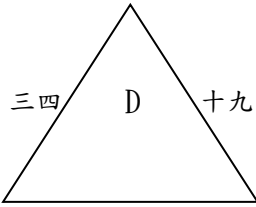

11 春安國小 四 12 桃市大業藍

13 彰縣大竹

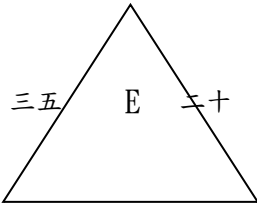

14 沙鹿國小B 五 15 北市麗湖

16 民權國小紅

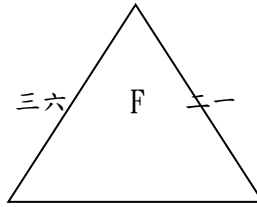

17 草屯國小 六 18 永隆國小

19 明志國小

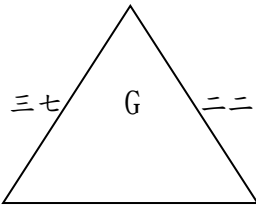

20 梧棲國小 七 21 北市龍安

22 北勢國小

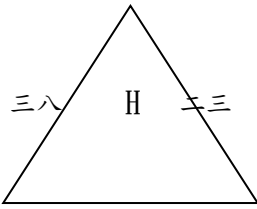

23 彰縣南郭 八 24 平和國小

25 龍埔國小

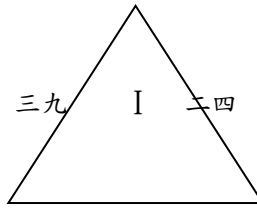

26 北市雨農 九 27 修德國小

28 板橋國小

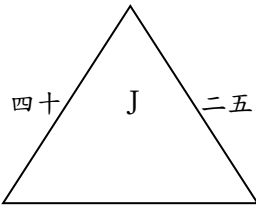

29 外埔國小 十 30 大埤國小

31 新北興南

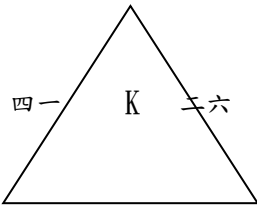

32 投縣炎峰 十一 33 民權國小藍

34 投縣光華A

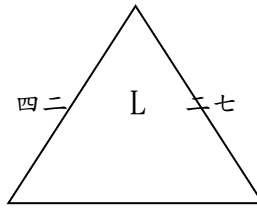

35 沙鹿國小A 十二 36 大雅國小紅

37 林森國小

40 新北中信

43 北市大附小

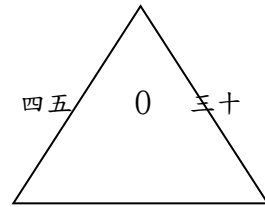
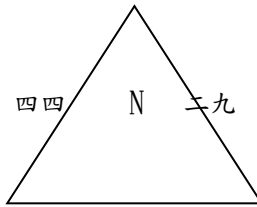
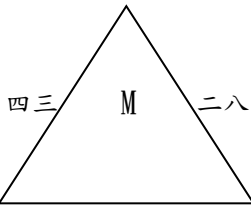

38 大雅國小藍 十三 39 北市新和 41 桃市中山 十四 42 桃市大業紅 44 復興國小A 十五 45 僑仁隊

國小男生甲組決賽

錄取前8名敘獎

比賽場地：清水國中  
決賽每一點採五局三勝制

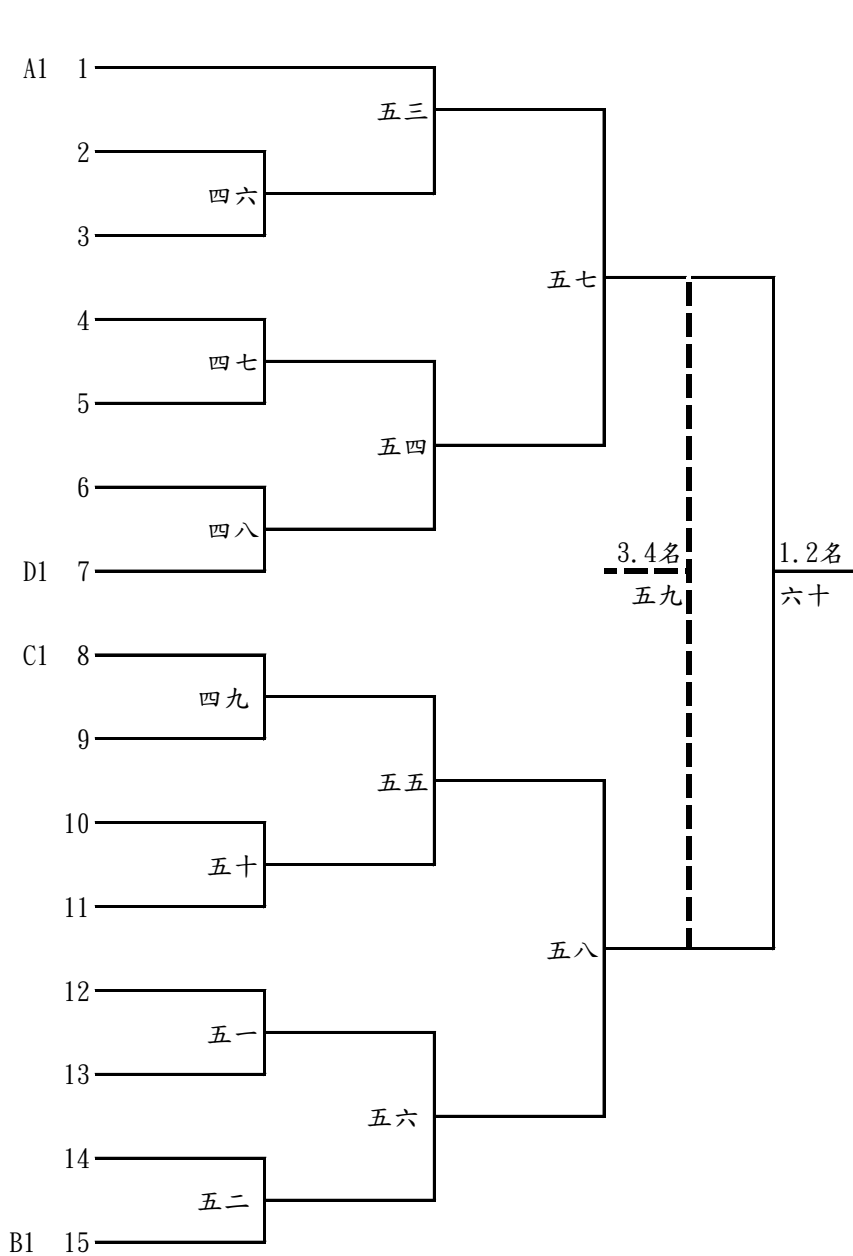

第1名：

第2名：

第3名：

第4名：

第5名：

第5名：

第5名：

第5名：

清水紫雲巖第二十七屆觀音盃桌球錦標賽 國小女生甲組 預賽

共28隊，A組錄取前2名進入決賽  
其餘各組錄取第1名進入決賽

比賽場地：清水國中  
預賽每一點採三局二勝制

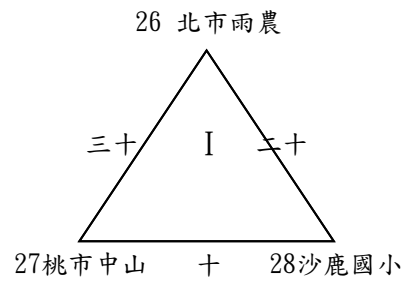
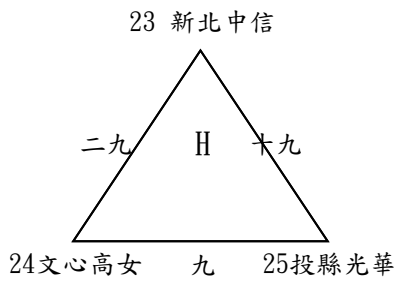
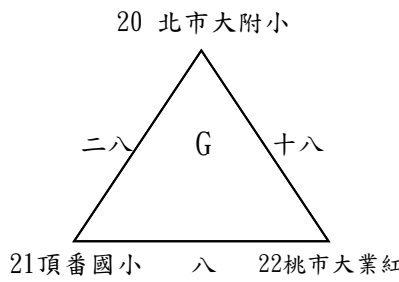
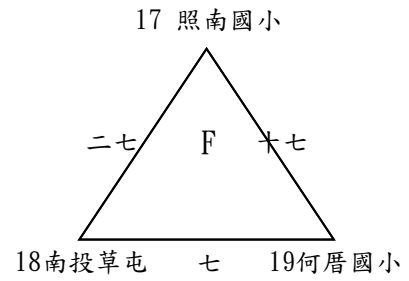
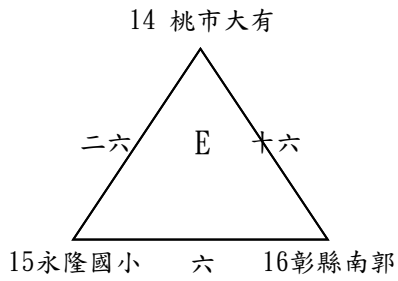
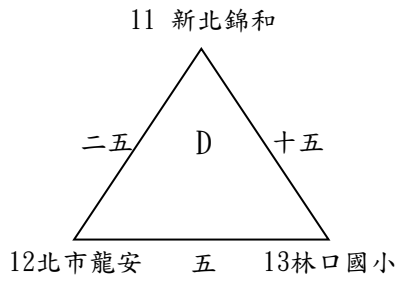
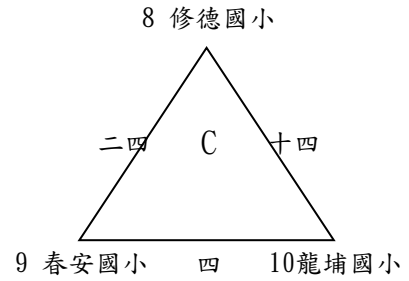
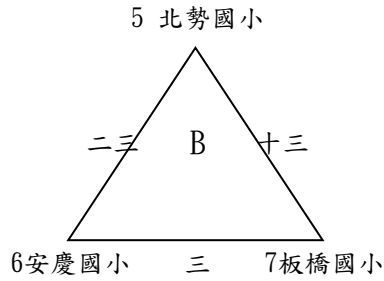
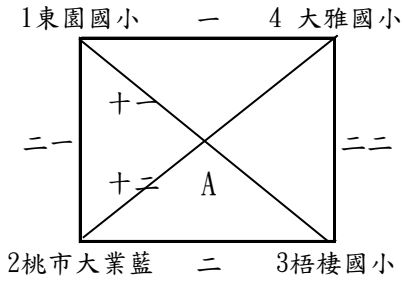

清水紫雲巖第二十七屆觀音盃桌球錦標賽 國小女生甲組 決賽

錄取前4名敘獎

決賽每一點採五局三勝制

第1名：

第2名：

第3名：

第4名：

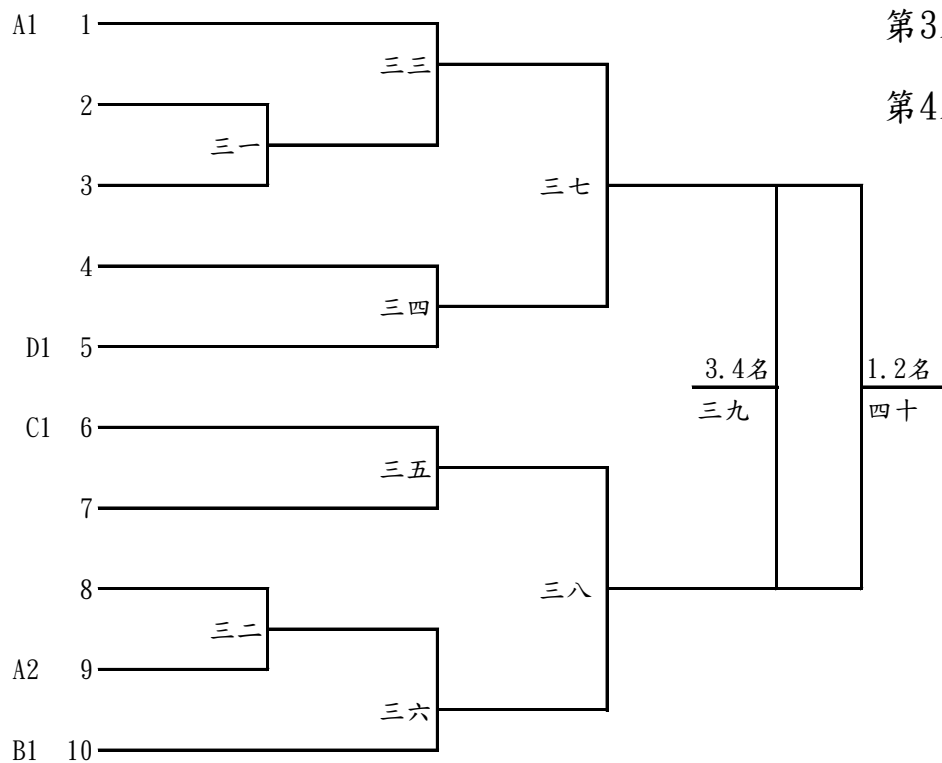

# 清水紫雲巖第二十七屆觀音盃桌球錦標賽 國小男生乙組預賽

共54隊

各組錄取第1名進入決賽

比賽場地：紫雲巖文化大樓

預賽每一點採三局二勝制

1 照南國小

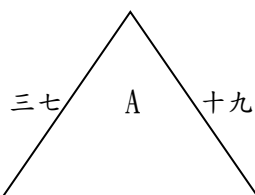

2 南投草屯 一 3 復興國小B

4 大埤國小

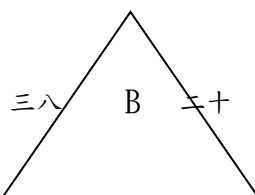

5 北市麗湖 二 6 沙鹿國小

7 明志國小

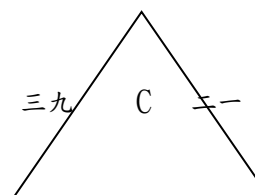

8 葫蘆墩國小 三 9 大雅國小紅

10 大雅國小藍

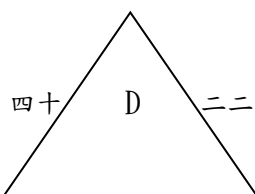

11 元生中男 四 12 湖北國小

13 民權國小紅

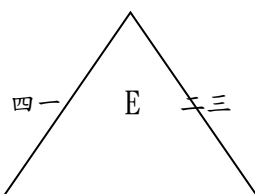

14 中市大明 五 15 桃市中山

16 北勢國小A

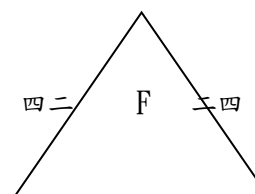

17 桃市大業 六 18 投縣炎峰

19 林森國小A

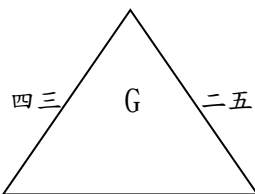

20 文開國小 七 21 安慶國小

22 光明國小A

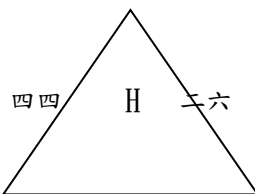

23 龍埔國小 八 24 文心中男B

25 板橋國小

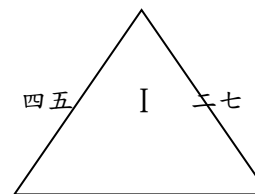

26 西屯國小 九 27 彰縣大竹

28 新北中信

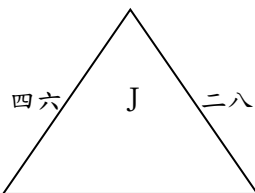

29 投縣光華B 十 30 清水國小

31 文心中男A

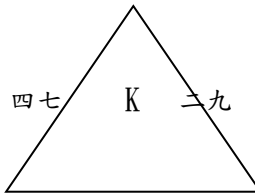

32 林森國小B 十一 33 修德國小紅

34 仁愛國小紅

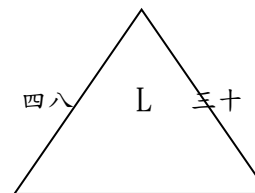

35 板橋國小B 十二 36 新北新莊

37 塗城國小(紅)

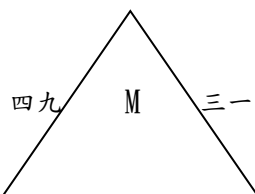

38 新街國小 十三 39 民權國小藍

40 投縣光華A

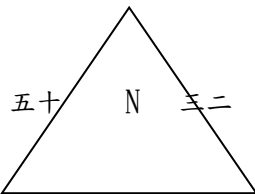

41 新北興南 十四 42 仁愛國小藍

43 頂埔國小

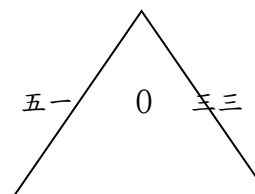

44 北勢國小B 十五 45 北市雨農

46修德國小藍

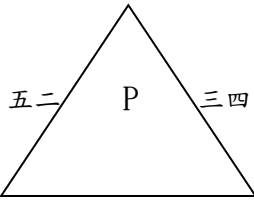

49復興國小A

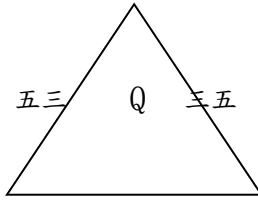

52北市大附小

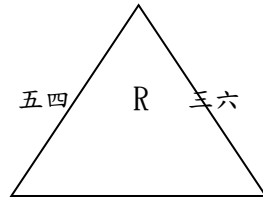

47塗城國小 十六 48新北中港 50春安國小 十七 51光明國小B 53大有國小 十八 54新北樂利  
(藍)

### 清水紫雲巖第二十七屆觀音盃桌球錦標賽 國小男生乙組決賽

錄取8名敘獎

比賽場地：紫雲巖文化大樓

決賽每一點採五局三勝制

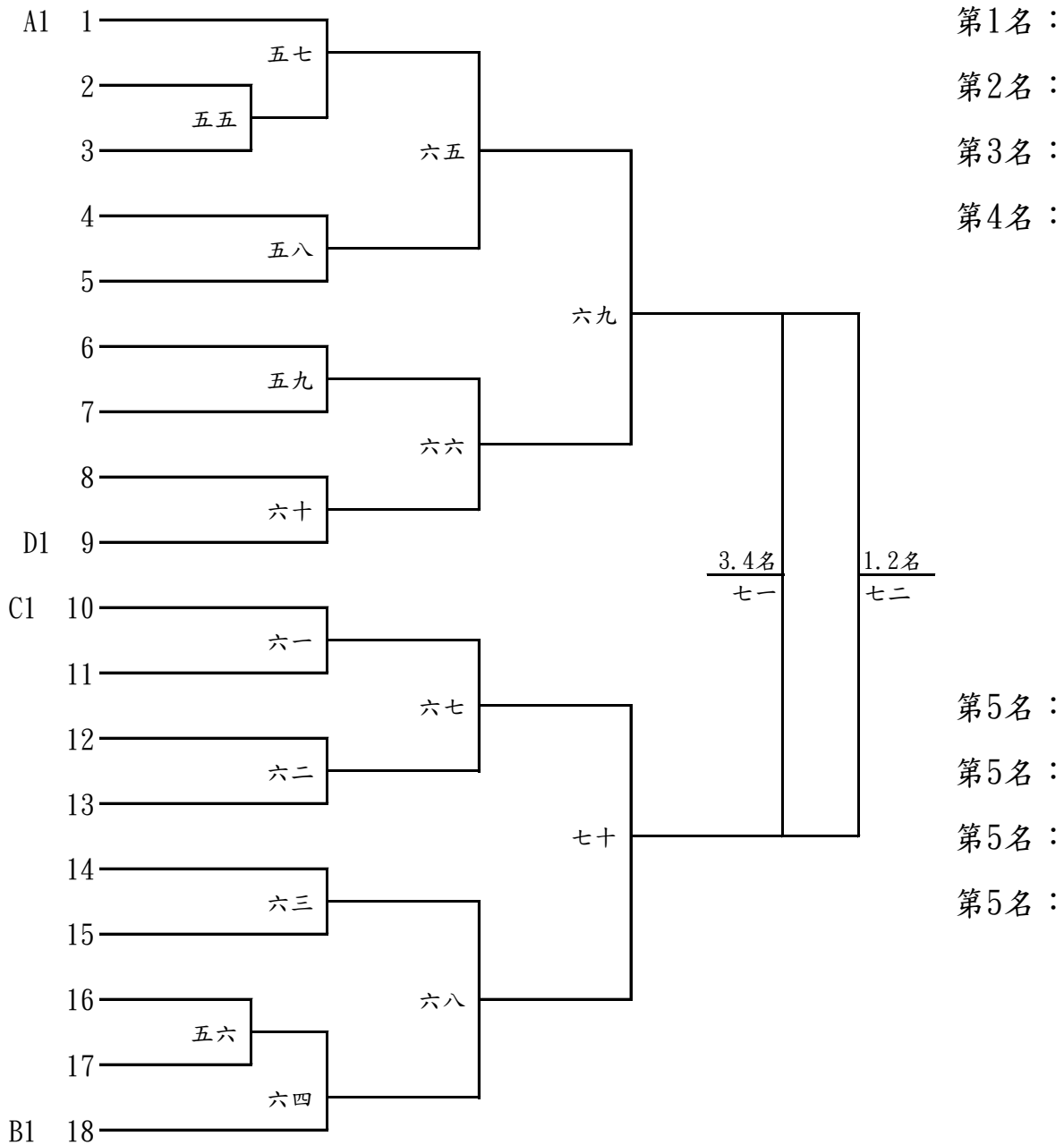

清水紫雲巖第二十七屆觀音盃桌球錦標賽 國小女生乙組 預賽

共24隊

比賽場地：紫雲巖文化大樓

各組錄取第1名進入決賽

預賽每一點採三局二勝制

1北勢國小 A

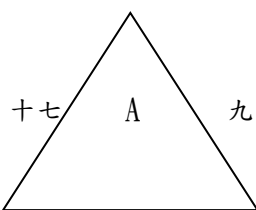

2復興國小 一 3塗城國小(藍) 5永隆國小 二 6新北中信

4兩農國小 B

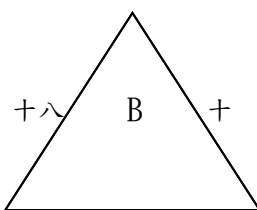

7大埤國小 C

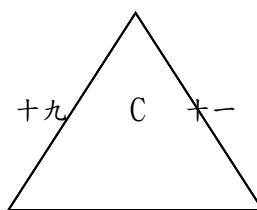

8文昌國小 三 9龍埔國小

10民權國小 D

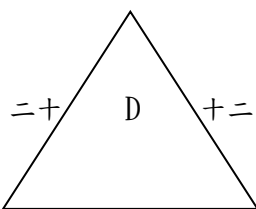

11大雅國小 四 12投縣光華B 14北勢國小B 五 15建功國小

13北市大附小 E

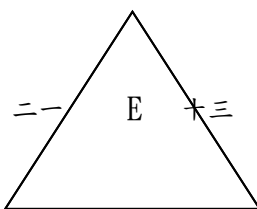

16新北錦和 F

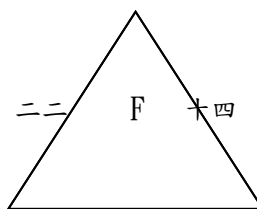

17桃市大業 六 18塗城國小(紅)

19投縣光華A G

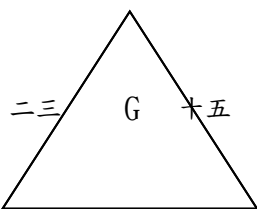

20新北樂利 七 21清水國小 23蘆墩國小 八 24春安國小

22蘆洲國小 H

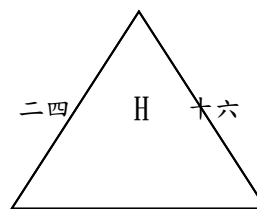

# 國小女生乙組 決賽

錄取前4名敘獎

比賽場地：紫雲巖文化大樓  
決賽每一點採五局三勝制

第1名：

第2名：

第3名：

第4名：

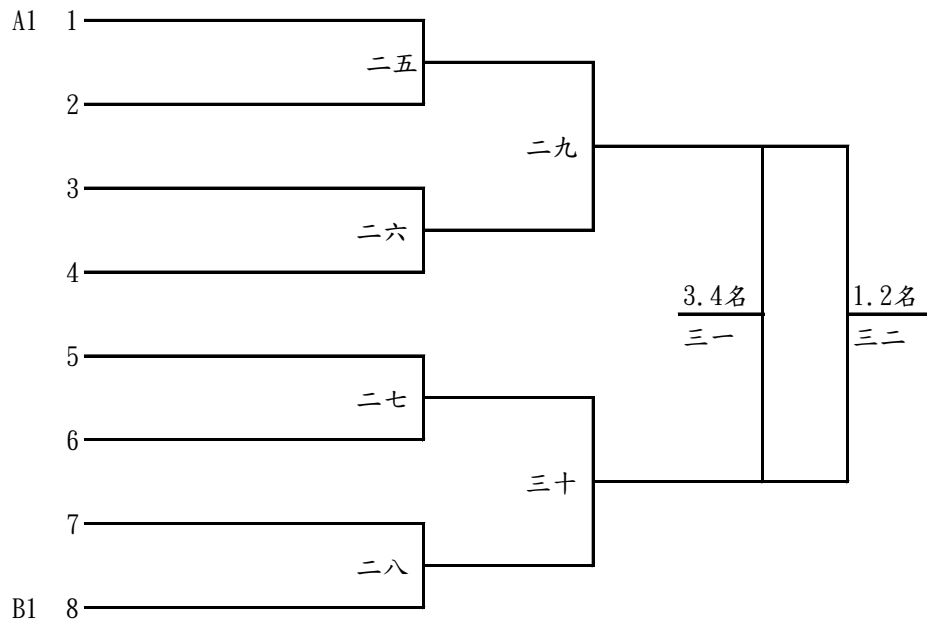



# 清水紫雲巖第二十七屆觀音盃桌球錦標賽 國中男生組 預賽

共10隊  
各組錄取前2名進入決賽

比賽場地：文化大樓  
預賽每一點採三局二勝制

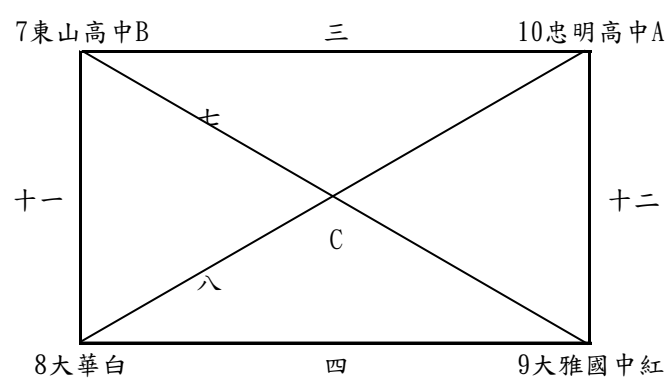
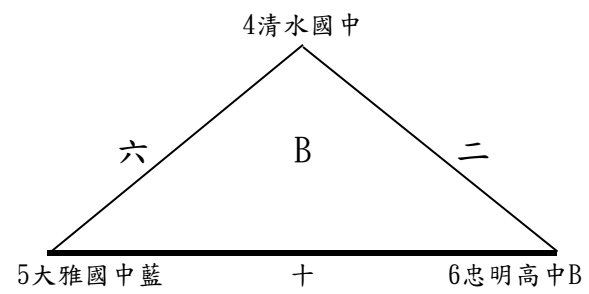
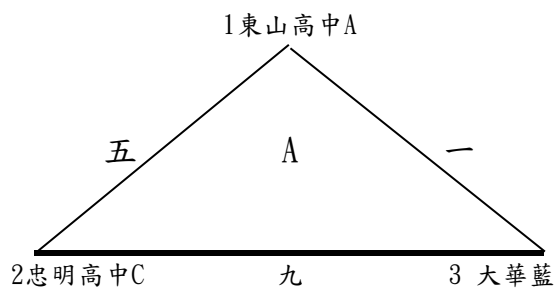

## 國中男生組 決賽

錄取前4名敘獎

比賽場地：文化大樓  
決賽每一點採五局三勝制

- 第1名：
- 第2名：
- 第3名：
- 第4名：

